



## Bruksanvisning til Meaco Deluxe 202 luftfukter



### **Meaco Deluxe 202 luftfukter**

*Les denne bruksanvisningen før du bruker Meaco Deluxe 202, og ta vare på bruksanvisningen til fremtidige referanser.*

**Takk for at du valgte Meaco, det setter vi virkelig pris på.**

## SIKKERHETSINFORMASJON

---

Denne luftfukteren må ikke brukes i rom under følgende forhold:

- Potensielt eksplosiv atmosfære
- Aggressive atmosfærer
- Høye konsentrasjoner av løsemidler
- Et ekstremt høyt støvinnhold



**Ikke egnet for barn:** Ikke la barn leke med eller rundt denne luftfukteren, det kan resultere i skade. Forsikre deg om at luftfukteren er utilgjengelig for barn når den ikke er under oppsyn. Denne luftfukteren er ikke tiltenkt for bruk av personer (inkludert barn) med svekkede fysiske, sensoriske eller mentale evner eller mangel på erfaring og kunnskap, med mindre de er gitt veiledning eller instruksjoner vedrørende bruken av luftfukteren av en person som er ansvarlig for sikkerheten til de overnevnte.

**Luftfukteren skal alltid være jordet:** Luftfukteren skal alltid benyttes med jordet stikkontakt og jordet strømuttak. En jordingskontakt er en viktig sikkerhetsinstallasjon som bidrar til å redusere risikoen for elektriske støt eller brann.

**Beskytt strømkabelen mot skade:** Luftfukteren skal aldri benyttes med en skadet strømkabel, dette kan føre til elektriske støt eller være brannfarlig. Hvis strømkabelen er skadet, må den erstattes av en kabel av samme type og kvadrat.

**Skjøteledninger:** Skjøteledninger må være jordet og må kunne levere riktig spenning til luftfukteren.

**Behandles forsiktig:** Luftfukteren må ikke utsettes for støt, slag eller ødelegges. Brutal behandling kan skade komponentene eller det interne ledningsnett og forårsake fare.

**Benyttes på et stabilt underlag:** Luftfukteren må alltid benyttes på et stabilt, jevnt underlag, for eksempel et gulv eller en kraftig benk, slik at luftfukteren ikke kan falle ned og forårsake skade.

**Må ikke stå i vann:** Benytt aldri luftfukteren i oppsamlet eller stillestående vann, ettersom dette kan utgjøre en skaderisiko fra elektriske støt. Luftfukteren må aldri lagres eller benyttes utendørs. Hvis det interne ledningsnett eller komponentene blir våte, må de tørkes grundig før luftfukteren benyttes. Ved tvil skal luftfukteren ikke settes i bruk, ta kontakt med kvalifisert elektriker eller godkjent servicepersonell fra Meaco.

**Luftinntakene må ikke tildekkes:** Luftinntakene må ikke tildekkes eller blokkeres ved å plassere luftfukteren for nærme gardiner, vegger eller noe som kan begrense luftinntaket. Dette kan forårsake overoppheting og resultere i brann eller elektrisk fare.

**Hold de elektriske komponentene tørre:** Tillat aldri vann inne i de elektriske komponentene i luftfukteren. Hvis disse områdene av en eller annen grunn blir våte, må de tørkes grundig før luftfukteren benyttes. Ved tvil skal luftfukteren ikke brukes, ta kontakt med kvalifisert elektriker eller godkjent servicepersonell fra Meaco.

Operatøren må gjøre bruksanvisningen tilgjengelig for brukeren, og sørge for at brukeren forstår bruksanvisningen.

## GENERELLE RÅD

---

- Før førstegangsbruk av luftfukteren, bør bruksanvisningen studeres grundig.
- Etter mottak av luftfukteren, bør apparatet kontrolleres for eventuelle transportskade. I tilfelle skade må avsender informeres umiddelbart.
- Luftfukteren bør plasseres på et stabilt flatt underlag. Ikke sett luftfukteren i nærheten av varme kilder, slik som en peis eller ovn. Unngå å sett luftfukteren i direkte sollys.
- Sørg for at luftfukteren ikke plasseres i nærheten av møbler eller elektroniske apparater for å unngå dampskader.
- Vi anbefaler sterkt å bruke luftfukteren med kalsiumkarbonatfilteret for å forhindre kalkskader, spesielt i områder med hardt vann.
- Lagre emballasjen og innpakningen til avfukteren på et trygt sted – emballasjen vil være påkrevet ved eventuell fremtidig service. For å spare plass, kan teipen skjæres med kniv og pappesken brettes sammen.

## PRINSIPPENE MED EN LUFTFUKTER

---

Høyhastighetsvibrasjoner inne i luftfukteren lager små vannpartikler som blåses ut i rommet fra toppen av luftfukteren. Vi anbefaler å sette luftfukteren på 40 %rf til 60 %rf. Mugg oppstår ved 68 %rf så det er viktig å ikke sette den relative luftfuktighetsnivået for høyt.

Den ultrafiolette lampen inne i underdelen i luftfukteren vil drepe bakterier og basiller som kan befinne seg i vannet, for å sikre at dampen som fukter luften er så ren som mulig. Som en del av denne prosessen, vil plasten i beholderen misfarges og bli gul over tid. Dette er ikke en feil og er umulig å forhindre, misfargingen er et bevis på at UV-lyset gjør jobben. UV-lampen slås av når tanken tas ut av underdelen. Prøv aldri å se rett inn i en UV-lampe, den kan ødelegge synet.

Det er veldig normalt at en ultrasonisk luftfukter lager en liten vanddam på underlaget der den er plassert. Du kan unngå eller redusere dette ved å sette dysene fra hverandre for å sørge for at dampen går i forskjellige retninger og ikke blir konsentrert på ett område. Du kan også redusere damputtaket hvis nødvendig, for å redusere mengden fuktighet som lander foran luftfukteren. En MeacoFan kan også benyttes for å hjelpe til med å distribuere dampen over hele rommet.

Hvis møblene der du plasserer luftfukteren er sårbare for dampskader, da anbefaler vi at du settes luftfukteren et annet sted eller beskytter underlaget foran luftfukteren.

## PRODUKTIDENTIFISERING

---

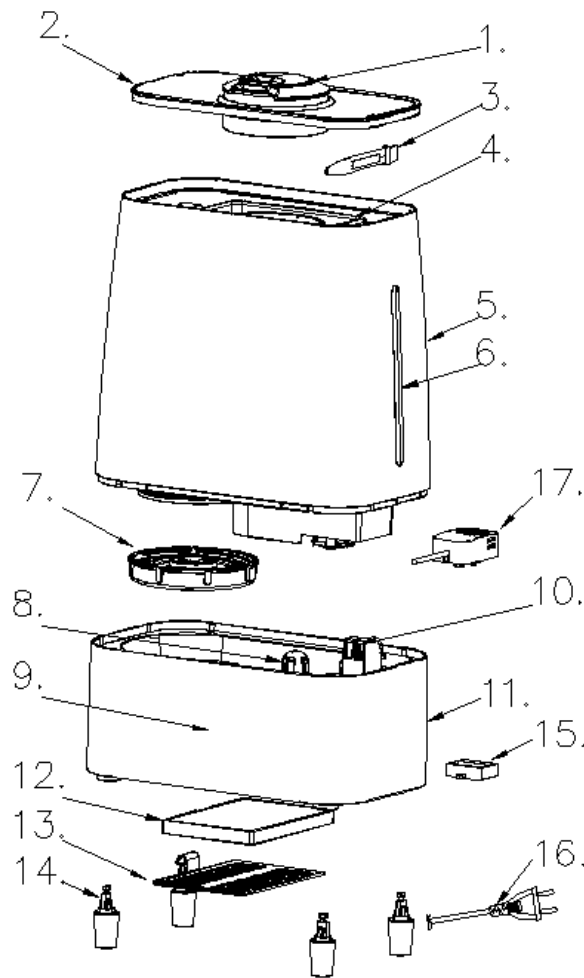

- |                      |                      |                      |                     |
|----------------------|----------------------|----------------------|---------------------|
| 1. Tåkedyse          | 2. Toppdeksel        | 3. Rengjøringsbørste | 4. Håndtak vanntank |
| 5. Vanntank          | 6. Se glass, vannivå | 7. Tanklokk          | 8. Vannhus          |
| 9. Kontrollpanel     | 10. Luftuttak        | 11. Underdel         | 12. HEPA-filter     |
| 13. Filterdeksel     | 14. Bein             | 15. Aromaboks        | 16. Strømkabel      |
| 17. Fuktighetssensor |                      |                      |                     |

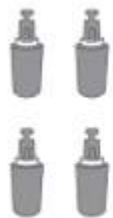

Bein



Rengjørings-  
børste



Fjernkontroll

## PRODUKTET SETT OVENFRA

### TOPPDEKSEL

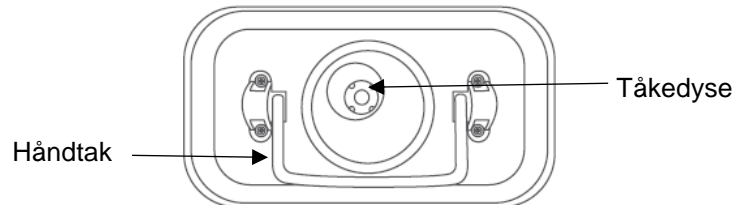

### VANNTANK

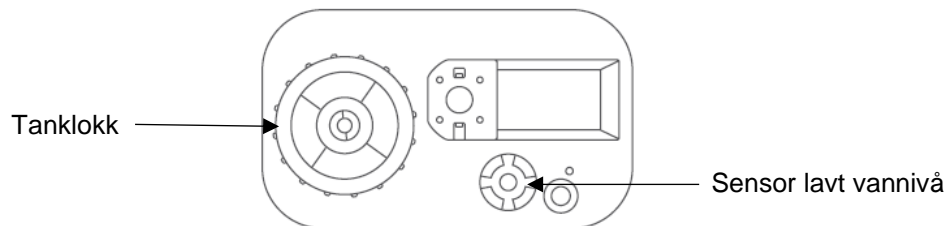

### UNDERDEL

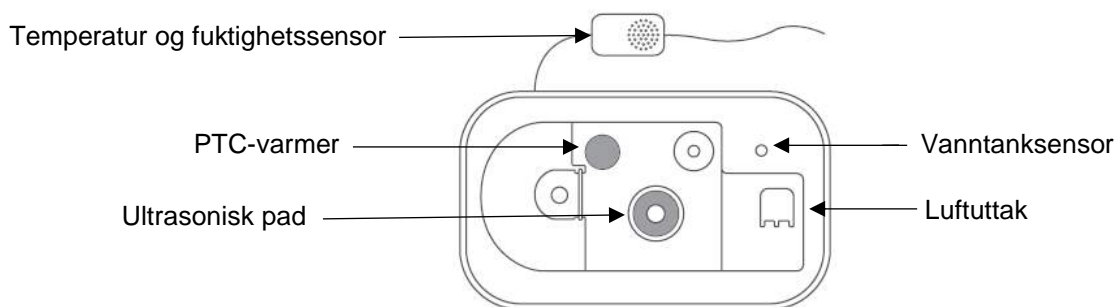

### FRA UNDERSIDEN

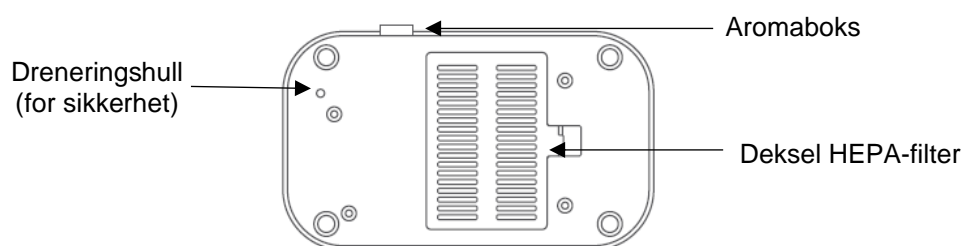

## KONTROLLPANEL

---

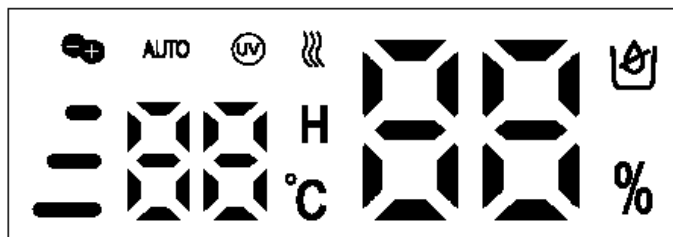

- Når %-symbolet vises, vil data på digitaldisplayet referere til luftfuktigheten i omgivelsene.
- Når °C –symbolet vises, vil data på digitaldisplayet referere til temperaturen i omgivelsene.
- Når H-symbolet vises betyr det at tidsuret er satt. Trykk tidsurknappen for å se gjenværende timer.
- Fuktighetsnivået i omgivelsene vil vises i 10 sekunder på displayet, deretter vil temperaturen i omgivelsene vises i 5 sekunder. Dette repeteres kontinuerlig.



### AV/PÅ -KNAPP

Når luftfukteren er plugget i strømuttaket, vil apparatet pipe og slå seg på i standby-modus. Trykk Av/På –knappen én gang, LED-displayet lyses opp og apparatet vil begynne å jobbe. Trykk Av/På –knappen en gang til, og apparatet vil slutte å jobbe og gå tilbake til standby-modus.



### AUTO-MODUS

Trykk Auto/Natt -knappen for å gå inn i automatisk kontrollmodus. I denne modusen vil apparatet opprettholde en relativ fuktighet mellom 50 %rf og 60 % rf. Apparatet vil velge den beste metoden for luftfukting i forhold til luftfuktigheten i omgivelsene



### NATTMODUS

Hold Auto/Natt –knappen nede i 3 sekunder for å gå inn i nattmodus. Lyset på displayet vil dimmes. Trykk på vilkårlig knapp for å avslutte nattmodus, displayet lyser opp igjen.



### TIDSUR

Trykk på knappen til tidsuret for å sette tidsuret på mellom 1 og 10 timer. Fortsett å trykk på tidsurknappen inntil du har fått ønsket antall timer, timeantallet vil vises på displayet for å bekrefte at tidsuret er satt. Apparatet vil automatisk slå seg av etter at tiden løper ut. For når som helst å se gjenværende antall timer, trykk tidsurknappen så vises antallet på displayet.



### UV-LAMPE

Trykk på knappen til UV/ionisator for å slå på UV-lampen. Denne funksjonen dreper bakterier i vannet. UV-ikonet vises på displayet for å bekrefte at UV-lampen er påslått. Trykk UV/ionisator -knappen en gang til for å slå av UV-lampen. UV-lampen slår seg av når tanken fjernes fra underdelen. Forsøk aldri å se direkte på en UV-lampe når den er i bruk, det kan skade synet.



### IONISATOR

Hold UV/ionisator -knappen nede i 3 sekunder for å slå på ionisatoren. Denne funksjonen vil absorbere støvpartiklene i luften. Plus- og minusikonet vil vises på displayet for å bekrefte at ionisatoren er påslått. Hold UV/ionisator -knappen nede igjen i 3 sekunder for å slå av ionisatoren.



### VARMDAMP

Trykk på knappen til varmdampen for å starte varmdampfunksjonen. PTC-elementet i apparatet vil begynne å jobbe og dampen blir varm. Tre vertikale streker vises på displayet for å bekrefte av varmdamp er satt. Det å aktivere varmdamp vil øke luftfuktingen. Trykk på varmdampknappen igjen for å stoppe denne funksjonen. Når varmdampfunksjonen er avslått, vil apparatet avgi kald damp.



### DAMPNIVÅ

Trykk på nivåknappen for å endre hvor mye fuktighet som avgis. Du kan velge mellom nivåene 1, 2 eller 3 (Nivå 1 er det laveste og nivå 3 er det høyeste). Tre horisontale linjer vises på venstre side av displayet for å indikere hvilket nivå som er valgt.



### HYGROSTAT

Trykk hygrostatknappen for å sette ønsket fuktighet, valgt mengde vil blinke tre ganger og deretter vil displayet gå tilbake til å vise fuktighetsnivået i rommet. Ønsket fuktighetsnivå kan justeres mellom 40 %rf og 80 %rf. Apparatet vil gå inntil ønsket fuktighetsnivå er oppnådd. Vær oppmerksom på at når apparatet begynner å jobbe, vil den avgi damp i 2 minutter uansett hvilket fuktighetsnivå det er i rommet.



### TOM VANNTANK

Ikonet til venstre vil vises på displayet når vanntanken er tom. Apparatet vil slå seg av automatisk.

## OPERATION

---

Se sidene 4 og 5 for å identifisere alle delene i Meaco Deluxe 202.

1. Fest de fire beina på luftfukteren. Det er viktig at beina festes korrekt for å løfte underdelen opp for å åpne for luftstrøm under luftfukteren.
2. Ta av toppdekslet og vanntanken fra underdelen.

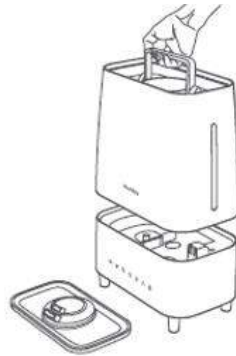

3. Snu vanntanken opp ned, og skru helt av tanklokket. Kalsiumkarbonatfilteret er festet til tanklokket.



4. Fyll vanntanken med vann, sett tanklokket tilbake på plass og plasser vanntanken riktig tilbake i underdelen. Vannivået kan avleses gjennom seglasset på venstre side.



5. Sett toppdekslet tilbake på plass.



6. Bruk tåkedysene på toppdekslet for å endre retningen på tåken.
7. Sett stikkkontakten i støpselet og slå på apparatet.
8. Fullfør følgende trinn for å bruke aromafunksjonen:
  - Ta ut aromaboksen fra apparatet (se tegningen nedenfor).
  - Bruk vannopløselig aromaolje som dryppes på svampen i aromaboksen.
  - Sett aromaboksen tilbake på plass i apparatet.
  - Aromafunksjonen vil automatisk fungere når apparatet er påslått.
  - For å stoppe aromafunksjonen (eller når apparatet ikke er bruk for en lengre periode), ta ut svampen fra aromaboksen og rengjør svampen. Sett aromaboksen tilbake i apparatet.



9. Velg ønsket innstilling på kontrollpanelet (se sidene 6 og 7 for mer informasjon).
10. Vær oppmerksom på at HEPA allerede er installert i luftfukteren. Se side 11 for instruksjoner om hvordan HEPA-filteret skiftes.

## RENGJØRING OG LAGRING

---

- Før rengjøring av luftfukteren, sørg for strømmen er avslått og at støpselet på luftfukteren er trukket ut av stikkontakten.
- Når luftfukteren har vært i bruk i 72 timer vil den slå seg av automatisk fordi den krever rengjøring. Lysene på LED-displayet vil blinke hvert 2. sekund. Alle satte funksjoner lagres og knappene på displayet deaktiveres.
- Rengjøringen av følgende fire komponenter må utføres: den ultrasoniske pad-en, vanntanken, innsiden av underdelen og kalsiumkarbonatfilteret. Disse bør rengjøres i intervaller anbefalt i instruksjonene nedenfor, men de **MÅ** rengjøres hver 72. time når LED-lyset begynner å blinke.
- Hold PÅ-knappen nede i tre sekunder når rengjøringen er fullført. Dette nullstiller telleverket til 0 timer.
- Trykk inn PÅ-knappen en gang til, så kjører luftfukteren videre som før.

### ULTRASONISK PAD OG PTC-VARMER

- Den ultrasoniske pad-en og PTC-varmer er plassert i underdelen av luftfukteren. Den ultrasoniske pad-en vibrerer i høy hastighet for å forvandle vann til tåke.

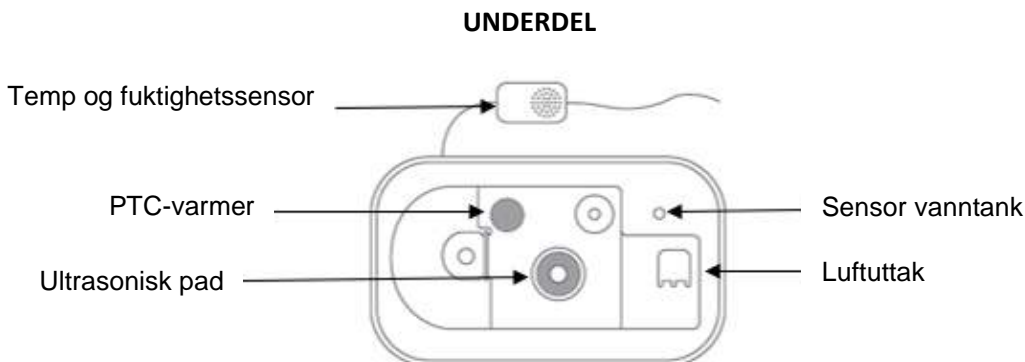

- I områder der vannkvaliteten er hard, vil kalkavleiringer dannes på den ultrasoniske pad-en og PTC-varmer. Den ultrasoniske pad-en og PTC-varmer må vaskes med et rengjøringsmiddel.
- Tilsett litt rengjøringsmiddel på den ultrasoniske pad-en og PTC-varmer, la den bløtes i vasken i 10 til 15 minutter.
- Vask den ultrasoniske pad-en og PTC-varmer inntil kalkavleiringene har borte. Bruk den inkluderte, lille børsten som sitter i lokket på vanntanken.
- Skyll den ultrasoniske pad-en og PTC-varmer i vann for å fjerne eventuelle kalkrester.
- Ikke vask den ultrasoniske pad-en og PTC-varmer med metall eller andre materialer som kan skrape eller forårsake skade.
- Den ultrasoniske pad-en og PTC-varmer må vaskes ukentlig.

## **VANNTANK**

- Vanntanken må rengjøres to ganger i uken når apparatet er i jevnlig bruk.
- Bruk en myk klut på utsiden av vanntanken.
- Det kan samles opp smuss på innsiden av vanntanken – bruk en myk klut for å gjøre rent.
- Hvis det blir kalkavleiringer inne i vanntanken, bruk et passende rengjøringsmiddel og erstatt kalsiumkarbonatfilteret i tanken.
- Vanntanken må rengjøres ukentlig.

## **UNDERDELEN**

- Ta vannet ut av underdelen og tørk bort kalkavleiringer med den inkluderte børsten.
- Tørk innsiden av underdelen med en fuktig klut.
- Innsiden av underdelen må rengjøres ukentlig.
- Vær oppmerksom på at eventuell gulfarging av plasten er vanlig og forårsakes av at UV-lampen fungerer korrekt.

## **KALSIUMKARBONATFILTER**

- Kalsiumkarbonatfilteret er plassert på innsiden av tankklokket på vanntanken.
- For å regenerere kalsiumkarbonatfilteret, legg filteret i vann med en saltgehalt på 5% i 24 timer. Skyll og sett filteret tilbake i vanntanken. Dette bør gjøres hver 3. måned.
- Kalsiumkarbonatfilteret må skiftes når det dannes hvitt støv rundt luftfukteren. Det er kalk.
- Når kalsiumkarbonatfilteret erstattes, legg det nye filteret i vann med en saltgehalt på 5 % i 24 timer. Skyll og sett filteret tilbake i vanntanken.

## HEPA/KULL -FILTER

- HEPA-filtreret filtrerer 97,3 % av partiklene på 0,3 mikrometer i diameter for å rense luften i rommet.
- Kullfilteret er et aktivt kullfilter med 12-15g kull som fjerner lukt.
- HEPA/kull –filtreret er plassert på undersiden av underdelen av luftfukteren og må skiftes når fargen endres fra hvit til mørk grå – dette tar ca. 6 måneder.
- Trykk for å åpne filterdekselet, deretter kan filteret fjernes.
- Ta bort plastforpakningen på det nye HEPA/kull –filtreret før det installeres.
- Det nye HEPA/kull –filtreret må monteres slik at HEPA-delen (hvit) peker utover. Sett filterdekselet tilbake på plass.

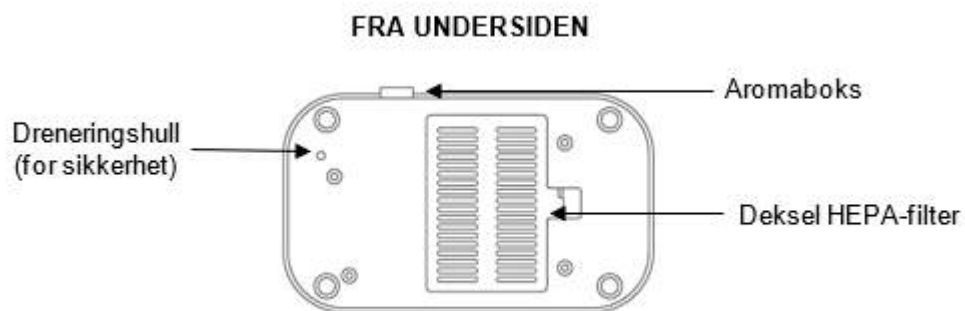

## SPESIFIKASJONER

---

	I kaldtåkemodus	I varmtåkemodus
<b>Tåkekapasitet</b>	300ml / time	400ml / time
<b>Tankekapasitet</b>	5,3 liter	5,3 liter
<b>Strømforsyning</b>	25W	105W
<b>Støynivå</b>	Maks 35dB(A)	Maks 45dB(A)
<b>Aromadiffuser</b>	Ja	
<b>Ionisator</b>	Ja	
<b>UV-sterilisering</b>	Ja	
<b>Tidsur</b>	Ja – mellom 1 og 10 timer	
<b>Nattmodus</b>	Ja	
<b>Justerbart fuktighetsnivå</b>	Ja – mellom 40 %rf og 80 %rf	
<b>Auto av</b>	Ja	
<b>HEPA-filter</b>	Ja	
<b>Kullfilter</b>	Ja	
<b>Størrelser (HBD)</b>	335 x 255 x 150 mm	
<b>Nettvekt</b>	2050g	

## FEILSØKING

PROBLEM	ÅRSAK	LØSNING
<b>Det kommer ikke damp ut av luftfukteren</b>	Apparatet er ikke tilkoblet strøm	Sett strømkabelen i stikkkontakten
	Den har ikke slått seg på	Trykk på PÅ –knappen
	Vanntanken er tom	Fyll vanntanken med vann (se side 8)
	Det er ikke nok vann i vanntanken	Fyll vanntanken med vann (se side 8)
	HEPA/kull -filteret er tett	Skift HEPA-/kullfilter
<b>Det kommer en merkelig lukt fra apparatet</b>	Det er et nytt apparat	Ta ut vanntanken fra underdelen. Sett vanntanken på en kaldt og tørt sted i 12 timer
	Vannet har stått for lenge i tanken, alternativt er vannet skittent	Vask vanntanken (se side 11) og fyll i nytt vann
<b>Apparatet bråker</b>	Vanntanken er ikke korrekt plassert	Sørg for at vanntanken er montert korrekt
	Det er ikke nok vann i vanntanken	Fyll vanntanken med mer vann (se side 8)
	Apparatet står på et ujevnt underlag	Sett apparatet på et jevnt underlag
	HEPA-/kullfilteret er tett	Skift HEPA-/kullfilter
<b>Dampen kommer ut fra andre steder på toppdekselet</b>	Lokket er ikke riktig lukket	Fest lokket ordentlig
	Dyrene er tette av kalkavleiringer	Rengjør damputtaket
<b>Gulfarging av underdelen i luftavfukteren</b>	Dette forårsakes av UV-lampen når den steriliserer vannet	Dette er ikke en feil, og er et godt tegn på at UV-lampen fungerer som den skal
<b>Displayet blinker</b>	Luftavfukteren har kjørt i 72 timer og må rengjøres	Rengjør luftfukteren (se side 10)

## GARANTI OG KUNDESERVICE

---

Fra kjøpsdato er det en produksjonsgaranti på to år på luftavfukteren. Registrer kjøpet på <https://meaco.com/warranty-register> - som takk deltar du i en månedlig trekning som støtter David Shepard Wildlife Foundation. Ved registrering får vi også anledning til å oppdatere deg om eventuelle viktige utviklinger om produktet du har kjøpt.

Innenfor den toårige produksjonsgarantien, blir alle produksjonsfeil reparert gratis (unntatt skade forårsaket av vanlig bruksslitasje, kalkavleiringer, mineralavleiringer eller skittent vann). Filtrene dekkes ikke av produksjonsgarantien.

Følgende gjelder:

1. Eventuelle reparasjoner og delebytter under garantiperioden resulterer ikke i en forlengelse av garantiperioden.
2. Garantien utløper dersom det foretas eventuelle forandringer, det benyttes uoriginale deler eller at luftfukteren har blitt reparert av en tredjepart.
3. Komponenter som er utsatt for normal slitasje dekkes ikke av garantien.
4. Garantien er kun gyldig mot fremvisning av original, datostemplet kjøpskvittering som ikke er utsatt for endringer.
5. Garantien dekker ikke skade forårsaket av bruk som avviker fra det som er beskrevet i bruksanvisningen eller av dårlig vedlikehold.
6. Garantien dekker ikke feil forårsaket av smuss eller produkter fra tredjepart.
7. Garantien dekker ikke utilsiktede skader.
8. Garantien dekker ikke skader forårsaket av kalk.
9. Alle kompensasjonskrav, inkludert følgeskader blir ikke tatt i betraktning.
10. Bruk av bryterenhet fra tredjepart som slår luftfukteren på eller av via strømtilkoblingen vil gjøre garantien ugyldig.

For å lese den komplette listen med garantibetingelser og vilkår, besøk: [www.meaco.com/warranty-terms](http://www.meaco.com/warranty-terms).

For å forhindre unødvendige utgifter, anbefaler vi at du alltid leser bruksanvisningen grundig først. Ring Meaco hvis du ikke finner svarene du søker, vi står alltid klare til å hjelpe.

*Denne luftavfukteren er importert til Norge av:*  
*Meaco (UK) Limited*  
*Meaco House*  
*Parklands*  
*Railton Road*  
*Guildford GU2 9JX*  
*Storbritannia*

*E-post: [service@meaco.com](mailto:service@meaco.com)*  
*URL: [www.meaco.com](http://www.meaco.com)*

Til fremtidig bruk, noter kjøpsdato og hvor du kjøpte luftfukteren.

*Kjøpsdato:* .....

Kjøpt fra [www.meaco.com](http://www.meaco.com) (hvis ikke, skriv navn på forhandler under).

*Forhandler:* .....

Skulle luftfukteren tilfeldigvis utvikle en feil, ta kontakt, så hjelper vi deg så godt vi kan. Ta vare på originalemballasjen til avfukteren i tilfelle vi må få tilsendt luftavfukteren for reparasjon/service i fremtiden.

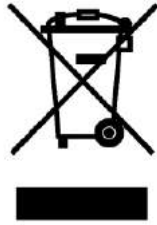

Dette merket indikerer at produktet må gjenvinnes i hele EU. For å forhindre miljø- eller helseskader fra ukontrollert avhending av søppel, skal apparatet gjenvinnes på forsvarlig vis for å promotere bærekraftig gjenbruk av materielle ressurser. For retur av brukte EE-produkter, benytt gjenvinningsanlegg eller kontakt forhandleren der produktet ble kjøpt. Forhandler er ansvarlig for mottak av dette produktet for miljømessig trygg gjenvinning.

