



Meaco Deluxe 202 - ilmankostuttimen käyttöohje



Meaco Deluxe 202 -ilmankostutin

Lue tämä käyttöohje ennen kuin käytät Meaco Deluxe 202 -laitetta ja pidä se tallessa tulevaa käyttöä varten.

Kiitos, että valitsitte Meacon.

TURVALLISUUSTIEDOT

Tätä laitetta ei saa käyttää huoneissa seuraavissa olosuhteissa:

- Mahdollisesti räjähtäväympäristö
- Aggressiiviset ympäristöt
- Joissa on suuri liuotinpitoisuus
- Joissa on erittäin paljon pölyä

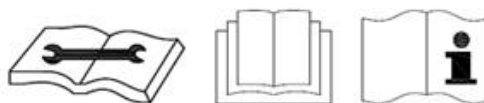

Pidä lapsilta loitolla: Älä anna lasten leikkiä tämän laitteen kanssa tai sen ympärillä, sillä se voi johtaa loukkaantumiseen. Varmista, että lapset eivät pääse yksikön lähetyville ollessaan ilman valvontaa. Tätä laitetta ei ole tarkoitettu käytettäväksi henkilöiden (mukaan lukien lapset) joilla on heikentynyt fyysinen, sensorinen tai henkinen toimintakyky tai joilta puuttuu kokemusta ja tietoa, paitsi jos heidän turvallisuudestaan vastuussa oleva henkilö on antanut heille ohjeita laitteen käyttöön.

Pidä yksikkö maadoitettuna: Käytä yksikköä aina maadoituspistokkeella ja maadoitetulla pistorasialla. Maadoituspistoke on olennainen turvallisuusominaisuus, joka auttaa vähentämään sähköiskun ja tulipalon riskiä.

Suojaa virtajohto vaurioilta: Älä koskaan käytä yksikköä, jossa on vaurioitunut virtajohto, koska se voi johtaa sähkö- tai palovaaroihin. Jos virtajohto on vaurioitunut, se on korvattava saman tyyppisellä johdolla, jossa on sama ampeeriluokitus.

Jatkojohto: Jatkojohtojen on oltava maadoitettuja ja kyettävä tuottamaan yksikölle tarvittava jännite.

Käsittele varoen: Älä pudota, heitä tai kaada yksikköä. Kova käsittely voi vaurioittaa komponentteja tai johdotuksia ja aiheuttaa vaaratilanteen.

Käytä tasaisella pinnalla: Käytä yksikköä aina tasaisella alustalla, esimerkiksi lattialla tai tukevalla tasolla, niin että laite ei pääse kaatumaan ja aiheuta vammoja.

Pidä loitolla vedestä: Älä koskaan käytä yksikköä lammikkomaisessa tai seisovassa vedessä, koska se voi aiheuttaa sähköiskun aiheuttaman loukkaantumiskin. Ei saa säilyttää eikä käyttää ulkona. Jos sähköjohdot tai -osat kastuvat, ne on kuivattava perusteellisesti ennen yksikön käyttöä. Jos et ole varma, älä käytä yksikköä ja ota yhteyttä pätevään sähköasentajaan tai Meacon valtuuttamaan teknikkoon.

Pidä ilmanottoaukot vapaina: Älä tuki tai peitä ilmanottoaukkoja asettamalla yksikköä liian lähellä verhoja, seiniä tai mitään, joka rajoittaa ilman tuloa. Tämä voi aiheuttaa yksikön ylikuumenemisen ja aiheuttaa tulipalon tai sähkövaaran.

Pidä sähköosat kuivina: Älä koskaan päästä vettä yksikön sähkökomponenttien sisälle. Jos nämä alueet kastuvat jostakin syystä, ne on kuivattava perusteellisesti ennen yksikön käyttöä. Jos et ole varma, älä käytä yksikköä ja ota yhteyttä pätevään sähköasentajaan tai Meacon valtuuttamaan teknikkoon.

Omistajan on annettava käyttöohjeet käyttäjän saataville ja varmistettava, että käyttäjä ymmärtää ohjeet.

YLEISET OHJEET

- Ennen ilmankostuttimen käyttämistä ensimmäistä kertaa, käyttöohjeet on luotettava huolellisesti.
- Laitteen vastaanottamisen jälkeen ilmankostutin on tarkistettava kuljetusvaurioiden varalta. Jos huomaat vaurioita, ilmoita lähettäjälle välittömästi.
- Ilmankostutin tulee asettaa tasaiselle ja tukevalle pinnalle. Älä aseta ilmankostutinta minkään lämmönlähteen, kuten takan tai liedan lähelle. Vältä ilmankostuttimen asettamista suoraan auringonvaloon.
- Varmista, että ilmankostutin on sijoitettu kauas huonekaluista tai elektronisista laitteista, jotta kosteusvauriot voidaan välttää.
- Säilytä ilmankostuttimen laatikko turvallisessa paikassa, jotta voit lähettää sen huoltoon turvallisesti tarvittaessa. Tilan säästämiseksi voit vain leikata teipin veitsellä ja taittaa pahvilaatikon kasaan.

ILMANKOSTUTTIMEN TOIMINTAPERIAATTEET

Nopea värähtely ilmankostuttimen sisällä luo pieniä vesihiukkasia, jotka puhalletaan huoneeseen ilmankostuttimen päältä.

Suosittelimme ilmankostuttimen asettamista tavoitetasolle 40–60 % rh. Hometta muodostuu 68 % rh:ssa, joten on tärkeää, ettei kosteustasoa aseteta liian korkeaksi.

Kun yksikkö käynnistetään, ilmankostuttimen pohjassa oleva ultraviolettivalo tappaa vedessä mahdollisesti olevat bakteerit varmistaakseen, että kostutettu höyry on mahdollisimman puhdasta. Osana tätä prosessia pohjassa oleva muovi värjäytyy ja muuttuu keltaiseksi. Tämä ei ole vika ja sitä on mahdotonta estää. Se on todiste siitä, että UV tekee tehtävänsä. UV-lamppu sammuu, kun säiliö irrotetaan alustasta. Älä koskaan yritä katsoa suoraan UV-lamppuun, kun se on käytössä, koska se voi vahingoittaa näköäsi.

On hyvin normaalia, että ultraäänikostutin muodostaa vesilätäkön sen alla olevalle pinnalle. Voit välttää tai vähentää tätä suuntaamalla suuttimet pois päin toisistaan varmistaaksesi, että höyry kulkee eri suuntiin, eikä kaikki keskity yhdelle alueelle. Voit myös vähentää höyryn tuottoa tarvittaessa vähentääksesi ilmankostuttimen eteen laskeutuvan kosteuden määrää. MeacoFan voi myös auttaa levittämään höyryä ympäri koko huoneesi.

Jos ilmankostuttimen alla oleva kaluste on altis kosteusvaurioille, suosittelimme käyttämään eri paikkaa tai suojaamaan pintaa ilmankostuttimen edessä.

LAITTEEN OSAT

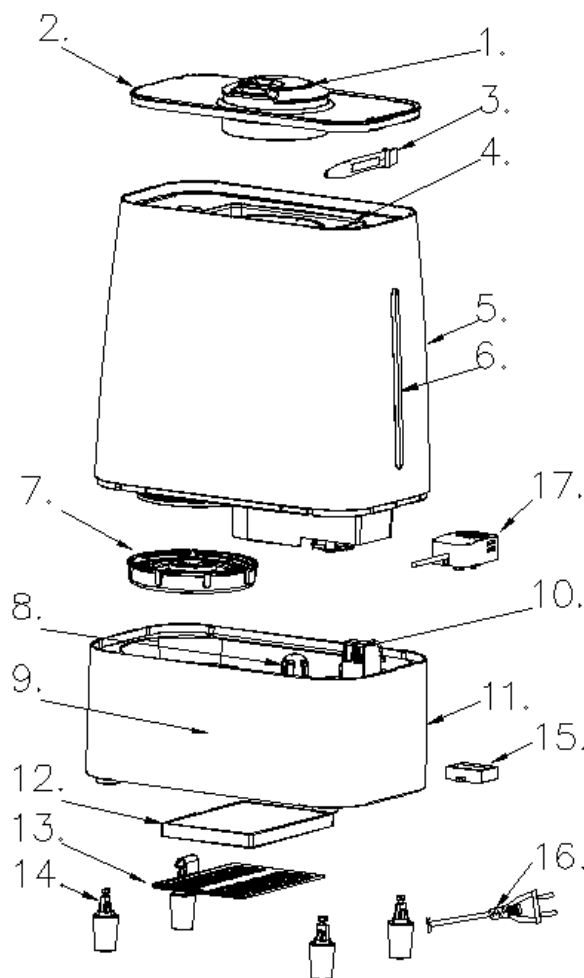

- | | | | |
|--------------------|---------------------------------------|-----------------------|----------------------|
| 1. Höyrysuutin | 2. Yläkansi | 3. Puhdistusharja | 4. Vesisäiliön kahva |
| 5. Vesisäiliö | 6. Ikkuna vedenpinnan tarkastamiselle | 7. Vesisäiliön korkki | 8. Vesikotelo |
| 9. Ohjauspaneeli | 10. Ilman ulostulo | 11. Pohja | 12. HEPA-suodatin |
| 13. Suodatinsuojus | 14. Jalat | 15. Aromilaatikko | 16. Virtajohto |
| 17. Kosteusanturi | | | |



Jalat



Puhdistusharja



Kaukosäädin

LAITE YLHÄÄLTÄ KÄSIN

YLÄKANSI

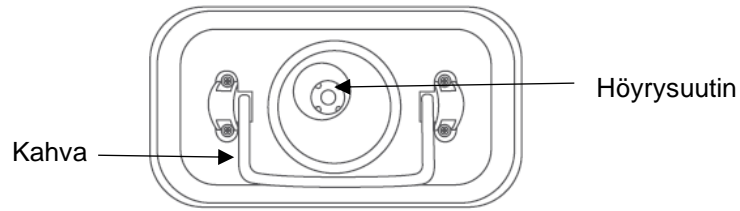

VESISÄILIÖ

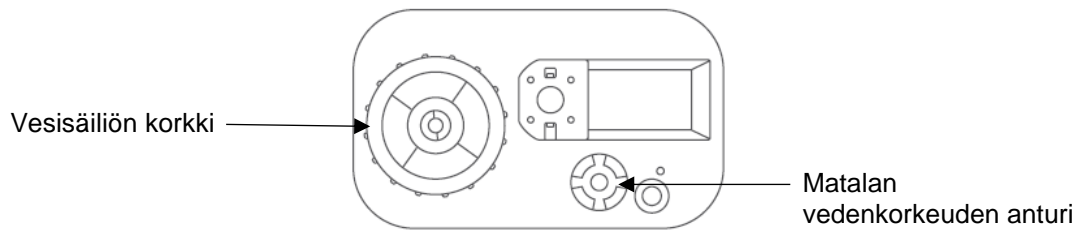

POHJA

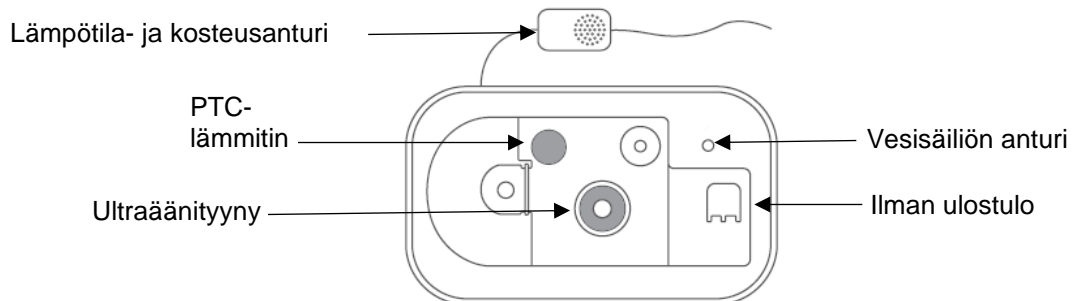

ALAPUOLELTA

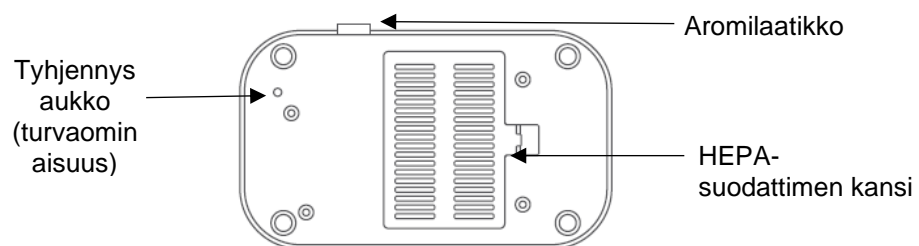

OHJAUSPANEELI

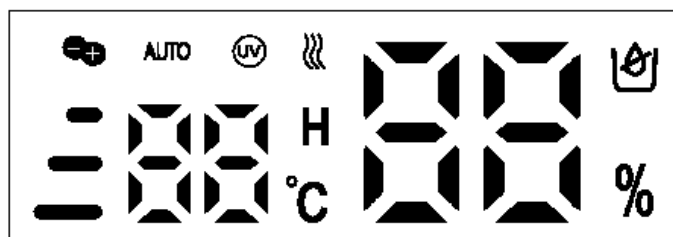

- Kun prosenttimerkki % näkyy, digitaalisen näytön tiedot viittaavat ympäristön kosteustasoon.
- Kun °C-symboli näkyy, digitaalisen näytön tiedot viittaavat ympäristön lämpötilaan.
- Kun H-kirjain, se tarkoittaa, että ajastin on asetettu. Paina ajastinpainiketta nähdäksesi jäljellä olevien tuntien määrän.
- Ympäristön kosteustaso näkyy näytöllä 10 sekunnin ajan, ja sitten ympäristön lämpötila näkyy 5 sekunnin ajan. Tämä toistuu jatkuvasti.



VIRTAPAINIKE

Kun ilmankostutin kytketään ensin verkkovirtaan, kone piippaa ja käynnistyy valmiustilassa. Paina virtapainiketta kerran, LED-näyttö syttyy ja laite alkaa toimia. Paina virtapainiketta uudelleen, laite lakkaa toimimasta ja palaa valmiustilaan.



AUTOMAATTITILA

Siirry automaattiseen ohjaustilaan painamalla Auto/Night-painiketta. Tässä tilassa kone säilyttää suhteellisen kosteuden 50–60 % suhteellisen kosteuden. Laite valitsee parhaan kosteutusmenetelmän huoneen ilmankosteustason mukaan.



YÖTILA

Pidä Auto/Night-painiketta alhaalla 3 sekuntia siirtyäksesi yötilaan. Näytön valot himmenevät. Paina mitä tahansa painiketta pysäyttääksesi yötilan ja näyttö kirkastuu.



AJASTIN

Paina ajastinpainiketta, jos haluat sammuttaa ajastimen 1–10 tunnin välillä. Jatka ajastinpainikkeen painamista, kunnes haluttu tuntimäärä on saavutettu. Asetettu numero vilkkuu kolme kertaa ja sen jälkeen näyttö muuttuu takaisin huoneenlämpöön. H ilmestyy näytölle ja se vahvistaa ajastimen asettamisen. Laite pysähtyy automaattisesti asetetun tuntimäärän jälkeen. Jos haluat nähdä jäljellä olevan tuntimäärän missä tahansa vaiheessa, paina ajastinpainiketta ja numero ilmestyy näyttöön.



UV-LAMPPU

Kytke UV-lamppu päälle painamalla UV/ionisaattori-painiketta. Tämä toiminto tappaa vedessä olevat bakteerit. UV-kuvake ilmestyy näyttöön vahvistamaan, että UV-lamppu on päällä. Sammuta UV-lamppu painamalla UV/ionisaattori-painiketta uudelleen. UV-lamppu sammuu, kun säiliö irrotetaan alustasta. Älä koskaan yritä katsoa suoraan UV-lamppuun, kun se on käytössä, koska se voi vahingoittaa näköäsi.



IONISAATTORI

Pidä UV/ionisaattori-painike painettuna 3 sekuntia käynnistääksesi ionisaattorin. Tämä toiminto imee pölyhiukkasia ilmasta. Plus- ja miinus-kuvake ilmestyy näytölle vahvistamaan, että ionisaattori on päällä. Pidä UV/ionisaattori-painike painettuna uudelleen 3 sekuntia sammuttaaksesi ionisaattorin.



LÄMMIN HÖYRY

Paina Lämmin höyry -painiketta käynnistääksesi lämpimän höyryn toiminnon. Laitteen PTC-elementti alkaa toimia ja höyry lämpenee. Näytölle ilmestyy kolme pystyviivaa, jotka vahvistavat, että lämmin höyry on asetettu. Lämpimänhöyryn aktivointi lisää kostutustehoa. Pysäytä tämä toiminto painamalla lämmin höyry -painiketta uudelleen. Kun lämmin höyry -toiminto on pois päältä, laite syöttää viileää höyryä.



HÖYRYN TASO

Paina höyryn taso -painiketta muuttaaksesi kosteuden tasoa. Lähtötaso 1, 2 tai 3 voidaan valita (taso 1 on alin ja taso 3 on korkein). Näytön vasemmalla puolella olevat kolme vaakasuoraa viivaa osoittavat, mikä höyryn taso on valittu.



KOSTEUSMITTARI

Paina kosteusmittaripainiketta asettaaksesi haluamasi kosteustavoitteen. Asetettu numero vilkkuu kolme kertaa ja sitten näyttö näyttää taas ympäristön kosteustason. Kosteustavoitetta voidaan säätää välillä 40–80 % rh. Laite toimii, kunnes haluttu kosteustavoite on saavutettu. Huomaathan, että kun laite alkaa toimia, se kostuu ensin 2 minuuttia riippumatta huoneen kosteustasosta.



EI VETTÄ

Vasemmalla oleva kuvake ilmestyy näyttöön, kun vesisäiliössä ei ole vettä. Laite pysähtyy automaattisesti.

KÄYTTÖ

Meaco Deluxe 202 -laitteen osat on selitetetty sivuilla 5 ja 6.

1. Kiinnitä neljä jalkaa ilmankostuttimeen. On tärkeää, että jalat ovat oikein paikoillaan, jotta pohja saadaan nostettua ylös ja ilma pääsee virtaamaan ilmankostuttimeen.
2. Poista yläkansi ja vesisäiliö alustasta.

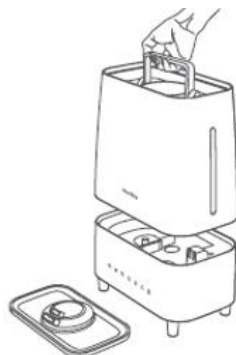

3. Käännä vesisäiliö ylösalaisin ja kierrä vesisäiliön korkki irti vesisäiliöstä. Kalsiumkarbonaattisuodatin kiinnitetään vesisäiliön korkkiin.



4. Täytä vesisäiliö vedellä, ruuvaa vesisäiliön korkki takaisin paikalleen ja aseta vesisäiliö turvallisesti takaisin alustaan. Vesisäiliön tasoa voi tarkastella ikkunan läpi vasemmalla puolella.



5. Laita yläkansi takaisin paikoilleen.

6. Käytä höyrystuttimia ylimmässä kannessa muuttaaksesi höyryn suuntaa.
7. Kytke laite pistorasiaan ja paina virtapainiketta.
8. Voit käyttää aromitoimintoa suorittamalla seuraavat vaiheet:
 - Poista aromilaatikko laitteesta (katso alla oleva kaavio).
 - Käytä vesiliukoista aromiöljyä, joka tippuu sieneen aromilaatikossa.
 - Laita aromilaatikko takaisin laitteeseen.
 - Aromitoiminto toimii automaattisesti, kun laite on päällä.
 - Jos haluat lopettaa aromitoiminnon (tai kun laite ei ole käytössä pitkään aikaan), poista sieni aromilaatikosta ja puhdista se. Laita aromilaatikko taas laitteeseen.



9. Valitse haluamasi asetus ohjauspaneelista (lisätietoja sivuilla 7 ja 8).
10. Huomaa, että HEPA on jo asennettu ilmankostuttimeen. Katso sivulta 12 ohjeet HEPA-suodattimen vaihtamiseen.

PUHDISTUS JA VARASTOINTI

- Ennen ilmankostuttimen puhdistamista varmista, että virta on katkaistu ja ilmankostutin on irrotettu sähköverkosta.
- Kun ilmankostutinta on käytetty 50 tuntia, se lakkaa automaattisesti toimimasta, koska se vaatii puhdistusta. LED-näytön valot vilkkuvat kahden sekunnin välein. Kaikki toiminnot tallennetaan ja näytön painikkeet poistetaan käytöstä.
- Seuraavan neljän komponentin puhdistus on suoritettava: ultraäänityyny, vesisäiliö, pohjan sisäpuoli ja kalsiumkarbonaattisuodatin. Nämä on puhdistettava niin usein kuin ohjeissa neuvotaan alla, mutta ne on puhdistettava 50 tunnin välein, kun LED-valot alkavat vilkkua.
- Kun puhdistus on valmis, pidä virtapainiketta painettuna kolme sekuntia. Tämä nolaa laskurin 0 tuntiin.
- Paina virtapainiketta uudelleen ja ilmankostutin toimii kuten aikaisemmin.

ULTRAÄÄNITYYNY JA PTC-LÄMMITIN

- Ultraäänilämmitin ja PTC-lämmitin voidaan sijoittaa ilmankostuttimen pohjaan. Ultraäänityyny värähtelee suurella nopeudella ja muuttaa veden höyryksi. PTC-lämmitin lämmittää vettä, kun lämmin höyry -vaihtoehto on valittu.

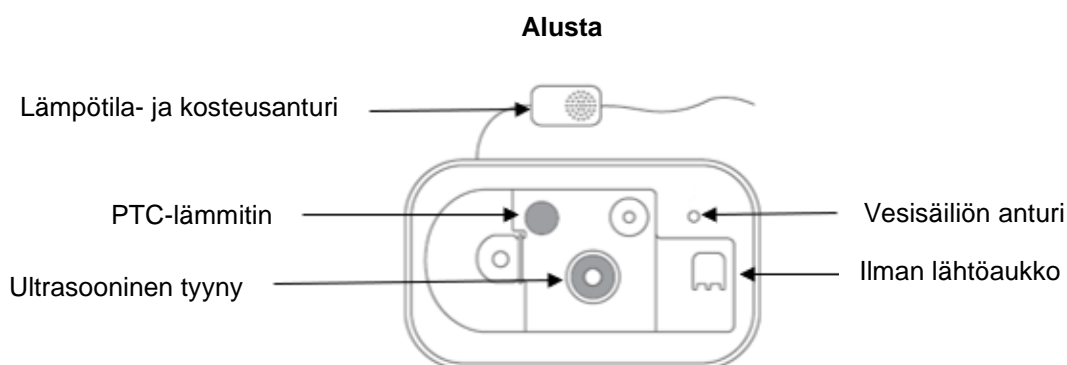

- Alueilla, joilla veden laatu on kova, kalkkikiveä muodostuu ultraäänityynyn ja PTC-lämmittimen pintaan. Ultraäänilämmitin ja PTC-lämmitin on puhdistettava puhdistusaineella.
- Lisää pieni määrä puhdistusainetta ultraäänityynylle ja PTC-lämmittimelle. Anna liota pesualtaassa 10–15 minuuttia.
- Puhdista ultraäänityyny ja PTC-lämmitin vesisäiliön kannessa olevalla pienellä harjalla, kunnes kalkki on hävinnyt.
- Huuhtelee ultraäänityyny ja PTC-lämmitin vedessä mahdollisten jäämien poistamiseksi.
- Älä puhdista ultraäänityynyä tai PTC-lämmittintä metallilla tai millään materiaalilla, joka voi naarmuttaa ja aiheuttaa vaurioita.
- Ultraäänityyny ja PTC-lämmitin on puhdistettava viikoittain.

VESISÄILIÖ

- Vesisäiliö on puhdistettava kahdesti viikossa, kun laite on ahkerassa käytössä.
- Puhdista vesisäiliön ulkopinta pehmeällä liinalla.
- Vesisäiliön sisäpuolelle voi muodostua pieni määrä likaa - puhdista se pehmeällä liinalla.
- Jos vesisäiliön sisälle alkaa kertyä kalkkia, käytä sopivaa puhdistusliuosta ja vaihda ilmankostuttimen kalsiumkarbonaattisuodatin.
- Vesisäiliö on puhdistettava viikoittain.

POHJAN SISÄLLÄ

- Poista vesi alustasta ja puhdista kaikki kalkki mukana toimitetulla puhdistusharjalla.
- Pyyhi pohjan sisus kostealla liinalla.
- Pohjan sisäpuoli on puhdistettava viikoittain.
- Huomaa, että muovin kellastuminen on normaalia ja johtuu siitä, että UV-lamppu toimii oikein.

KALSIVARBOAATTISUODATIN

- Kalsiumkarbonaattisuodatin löytyy vesisäiliön korkkiin kiinnitetyn vesisäiliön sisältä.
- Jos haluat elvyttää kalsiumkarbonaattisuodattimen, aseta suodatin 24 tunnin ajan veteen, jossa on 5 % suolaa. Huuhtelee ja aseta vesisäiliöön. Tämä on tehtävä 3 kuukauden välein.
- Kalsiumkarbonaattisuodatin on vaihdettava, kun ilmankostuttimen ympärille alkaa muodostua valkoista pölyä. Tämä on kalkkikiveä.
- Kun vaihdat kalsiumkarbonaattisuodattimen, aseta uusi suodatin 24 tunnin ajan veteen, jossa on 5% suolaa. Huuhtelee suodatin ja aseta vesisäiliöön.

HEPA-/HIILISUODATIN

- HEPA-suodatin säilyttää 97,3 % halkaisijaltaan 0,3 mikrometrin hiukkasista huoneilman puhdistamiseksi.
- Hiilisuodatin on aktiivihilisuodatin, jossa on 12–15 g puuhiiltä hajujen poistamiseksi.
- HEPA-/hiilisuodatin löytyy ilmankostuttimen pohjan alta ja se on vaihdettava, kun väri muuttuu valkoisesta tummanharmaaksi – tämä tapahtuu noin 6 kuukauden välein.
- Jos haluat poistaa HEPA-/hiilisuodattimen, paina suodatinkansi auki.
- Poista muovikääre korvaavasta HEPA-/hiilisuodattimesta ennen asennusta.
- Korvaava HEPA-/hiilisuodatin on asennettava siten, että HEPA (valkoinen) puoli on ulospäin. Kiinnitä suodatinkansi takaisin paikalleen.

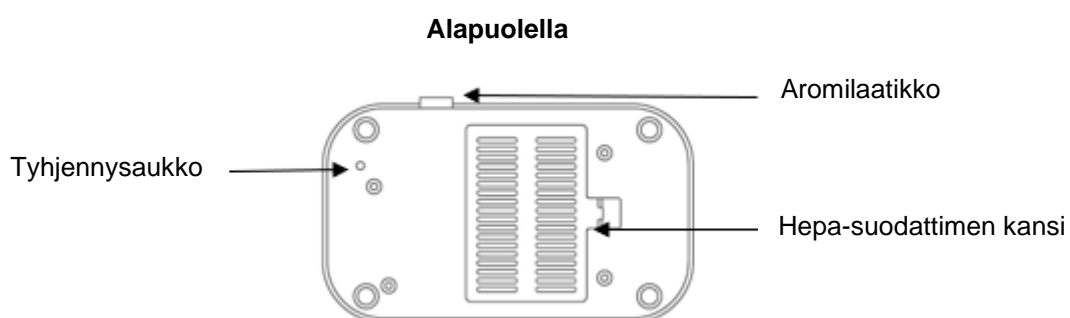

TEKNISET TIEDOT

	Viileän höyryn tilassa	Lämpimän höyryn tilassa
Höyryn kapasiteetti	300 ml/tunti	400 ml/tunti
Säiliön tilavuus	5,3 litraa	5,3 litraa
Teho	25 W	105 W
Melutaso	Enintään 35 dB (A)	Enintään 45 dB (A)
Aromidiffuuseri	Kyllä	
Ionisaattori	Kyllä	
Ultraviolettisäteilysterilointi	Kyllä	
Ajastin	Kyllä - 1–10 tuntia	
YÖTILA	Kyllä	
Säädettävä kosteustaso	Kyllä - 40–80 % rh	
Automaattinen sammutus	Kyllä	
HEPA-suodatin	Kyllä	
Hiilisuodatin	Kyllä	
Mitat (KLS)	335 x 255 x 150 mm	
Nettopaino	2050 g	

VIANMÄÄRITYS

ONGELMA	SYY	RATKAISU
Ilmankostuttimesta ei tule höyryä	Laitetta ei ole kytketty	Kytke laite pistorasiaan
	Virtaa ei ole kytketty päälle	Paina virtapainiketta
	Vesisäiliössä ei ole vettä	Täytä vesisäiliö vedellä (ks. sivu 9)
	Vesisäiliössä ei ole tarpeeksi vettä	Täytä vesisäiliö vedellä (ks. sivu 9)
	HEPA-/hiilisuodatin on tukossa	Vaihda HEPA-/hiilisuodatin
Laitteesta tulee omituinen haju	Se on uusi laite	Poista vesisäiliö alustasta. Aseta vesisäiliö viileään ja kuivaan paikkaan 12 tunniksi
	Vesi on jäänyt liian pitkäksi aikaa vesisäiliöön tai vesi on likaista	Puhdista vesisäiliö (ks. sivu 12) ja vaihda vesi
Laite on meluisa	Vesisäiliö on väärässä asennossa	Varmista, että vesisäiliö on hyvin paikoillaan
	Vesisäiliössä ei ole tarpeeksi vettä	Täytä vesisäiliö vedellä (ks. sivu 9)
	Laite on epätasaisella pinnalla	Aseta laite tasaiselle ja vakaalle alustalle
	HEPA-/hiilisuodatin on tukossa	Vaihda HEPA-/hiilisuodatin
Höyry tulee ulos yläkannesta	Kansi ei ole kunnolla kiinni	Kiinnitä kansi kunnolla
	Suuttimet on tukkiutunut kalkista	Puhdista höyryn ulostulon korkki
Keltainen väri ilmankostuttimen pohjassa	Tämä tulee UV-lampusta, koska se steriloi veden	Tämä ei ole vika ja on hyvä merkki siitä, että UV toimii
Näyttö vilkkuu	Ilmankostutin on saavuttanut 50 käyttötunnin ja tarvitsee puhdistusta	Puhdista ilmankostutin (ks. sivu 11)

TAKUU JA ASIAKASPALVELU

Ilmankostuttimelle on kahden vuoden valmistajan takuu ostopäivästä alkaen. Rekisteröi ostoksesi osoitteessa <https://eu.meaco.com/pages/registrieren-garantie>. Rekisteröinnin avulla voimme myös pitää teidät ajan tasalla tuotteenne kehityksistä.

Valmistajan kahden vuoden takuun puitteissa kaikki valmistusvirheet korjataan maksutta (pois lukien kulumisen, kalkkiutumisen, mineraalikerrostumien tai vedessä olevan lian aiheuttamat vauriot). Suodattimet eivät kuulu valmistajan takuun piiriin.

Seuraavaa sovelletaan:

1. Rekisteröinnin avulla voimme myös pitää teidät ajan tasalla tuotteenne kehityksistä.
2. Takuu päättyy, jos muutoksia on tehty, väärä osia on asennettu tai jos kosteudenpoistajaa on korjannut kolmas osapuoli.
3. Takuu ei kata normaalista käytöstä kuluvia osia.
4. Takuu on voimassa ainoastaan, kun alkuperäinen ostokuitti esitetään muuttumattomana ja päiväysleimalla varustettuna.
5. Takuu ei kata vahinkoja, jos käyttöoppaan ohjeita ei ole noudatettu tai niitä on laiminlyöty.
6. Takuu ei kata vikoja, jotka johtuvat liasta tai kolmannen osapuolen tuotteista.
7. Takuu ei kata onnettomuusvahinkoja.
8. Mitään korvausvaatimuksia, myöskään välillisiä vahinkoja, ei korvata.
9. Takuu raukeaa, jos käytät ulkopuolista kytkentälaitetta, joka kytkee laitteen päälle tai pois päältä verkkovirran kautta.

Takuusitoumusehtojen koko luettelo on saatavana sivulla: <https://eu.meaco.com/pages/allgemeine-geschäftsbedingungen>.

Tarpeettomien kulujen välttämiseksi suosittelemme, että luet aina ensin huolellisesti käyttöoppaan. Jos tämä ei tarjoa ratkaisua, soita Meacolle, niin autamme mielellämme.

*Tämän kosteudenpoistajan on tuonut
Yhdistyneeseen kuningaskuntaan ja EU:hun:*

*Meaco DE GmbH,
Adlerstraße 34, 90403
Nürnberg, Deutschland*

*Puhelin: +49911 88080553
Sähköposti: kundendienst@meaco.com
Sivusto: eu.meaco.com*

Ostopäivämäärä: __ / __ / ____

Ostopaikka: _____

Sarjanumero: _____

Jos ilmankostuttimesi tulee vika milloin tahansa, ota meihin yhteyttä ja yritämme aina auttaa sinua parhaamme mukaan. Säilytä alkuperäinen laatikko ja pakkaus, johon yksikkösi oli pakattuna, jos meidän täytyy hakea kosteudenpoistaja korjaukseen/huoltoon tulevaisuudessa.



Tämä merkintä osoittaa, että tätä tuotetta ei saa hävittää muiden kotitalousjätteiden kanssa koko EU:ssa. Estääksesi mahdollisen haitan ympäristölle tai ihmisten terveydelle hallitsemattomasta jätteen käsittelystä johtuen, kierrätä se vastuullisesti mahdollistaaksesi materiaalien uusiokäytön. Palauttaaksesi käytetyn laitteesi, käytä palautus- ja keräysjärjestelmiä tai ota yhteyttä vähittäismyyjään, josta tuote on ostettu. He voivat viedä tämän tuotteen ympäristön kannalta turvalliseen kierrätykseen.

